



Výrobce Anaheim USA

**BOND**<sup>®</sup>  
drtiče

## DRTIČE POTRAVINOVÉHO ODPADU

### Návod na montáž, návod k obsluze a záruční list

#### Postup správného používání drtiče odpadu:

1. připravte si potravinový odpad
2. pusťte studenou vodu
3. zapněte drtič
4. postupně vhadzujte zbytky potravinového odpadu do drtiče (drcení bioodpadu je podstatně lepší, pokud jsou drceny různorodé materiály)
5. po ukončení drcení nechejte drtič běžet se spuštěnou studenou vodou cca 20 sekund, aby se propláchl a vyprázdnila drtící komora drtiče.

Pak vodu zastavte a nechejte drtič ještě chvíli běžet, aby úplně odtekla voda a tak nejlépe uslyšíte, jestli v drtící komoře něco nezůstalo (je slyšet, pokud se v drtiči ještě něco přehazuje a zůstává tam nepodrcené). Pokud něco v drtící komoře zůstalo, vyjmout manžetu z hrdla drtiče a předmět(y), které tam zůstaly (nepatří). Nedochozí pak k zablokování drtících prvků (lopatky, talíř) a k poškozování dílů drtící komory.

#### Upozornění: (nedodržováním pokynů propadne záruka)

- drtič smí být v provozu **pouze se spuštěnou vodou** (minimálně 8 litrů/min.)
- zbytky **nesmí být vkládány neúměrně rychle**, aby nedošlo k přeplnění drtící komory (to zpomaluje drcení, způsobuje vibrace drtiče, uvolňuje hrdlo, poškozují gufero, přetěžuje motor a vede k vypnutí tepelnou pojistkou).
- drtič potravinových odpadů **SLOUŽÍ k likvidaci pouze potravinových odpadů**.
- nesmí se drtit velké kusy syrového masa a šlachy.

#### Do drtiče nepatří kovy, sklo, plasty a igelity, vše co není organického původu např.:

NEDRTÍME mycí houby, hadýrky, drátěnky  
NEDRTÍME lžičky plastové i příbory kovové  
NEDRTÍME skleničky, plastové kelímky, tácky, porcelánové střepy  
NEDRTÍME igelitové sáčky a cokoliv z igelitu a alobalu

#### PRŮBĚŽNÁ KONTROLA STAVU DRTIČE

##### - kontrola těsnosti instalace drtiče pod dřezem:

Občas zkontrolujte, že drtič není potečený vodou od dna dřezu nebo od netěsnosti potrubí odpadu z drtiče do odpadu a celou vodoinstalaci pod dřezem.

##### - kontrola mechanických částí drtiče:

Zkontrolujte, zda v drtiči odpadu nejsou předměty, které drtič blokují nebo překážejí provozu drtiče a zda lze drtícím talířem v drtící komoře bez většího odporu otáčet a drtící lopatky drtícího talíře se volně kývou

**DŮLEŽITÉ UPOZORNĚNÍ** - přečtěte si celý návod k obsluze a uchovejte jej pro případ budoucího použití

**VAROVÁNÍ** - před instalací drtiče bezpodmínečně projděte bezpečnostní předpisy týkající se nebezpečí požáru, úrazu elektrickým proudem a osobního poranění.

## OBSAH:

I.	Součásti instalace drtiče odpadu.....	3
II.	Elektrické zapojení.....	4
III.	Zapojení myčky nádobí.....	5
IV.	Připojení odpadového kolena.....	5
V.	Připojení drtiče k montážní sestavě.....	5
VI.	Návod k obsluze.....	6
VII.	Spínání drtiče - pneuspínač nebo dálkový spínač.....	7
VIII.	Odstraňování poruch.....	7
IX.	Čištění a údržba.....	8
X.	Rady našeho údržbáře.....	8
XI.	PROVOZNÍ ŘÁD DRTIČE POTRAVINOVÝCH ODPADŮ .....	10
XII.	ES Prohlášení o shodě.....	11
XIII.	Záruční list .....	12

**Důležité bezpečnostní instrukce.** Upozornění na nebezpečí požáru, úrazu elektrickým proudem a poranění osob.

**Varování:** Dodržujte základní bezpečnostní pokyny při provozování elektrického zařízení včetně následujících:

1. Před uvedením zařízení do provozu si přečtěte všechny instrukce návodu k obsluze.
2. Děti mohou používat zařízení jen pod přímým dohledem dospělé osoby.
3. Za chodu nikdy nestrkejte prsty nebo ruce na dno drtící komory drtiče odpadu (za chodu nevyjímat gumovou manžetu z hrdla drtiče, přesně limituje hloubku zasunutí prstů bez úrazu).
4. Vypněte elektrický spínač při odblokování nebo při vyjímání cizích předmětů z drtiče odpadu.
5. Při uvolňování zablokovaného drtiče použijte dlouhou dřevěnou vařečku nebo velký šroubovák.
6. Pro snížení možnosti vymrštění předmětů z drtící komory nebo poškození zařízení, **NIKDY NEVKLÁDEJTE DO DRTIČE následující předměty:**
  - a/ lastury ústřic a škeblí
  - b/ sklo, porcelán nebo umělou hmotu
  - c/ celé velké kosti
  - d/ kovové předměty, jako lahvové zátky, konzervy, alobal
  - e/ celé zbytky kukuřičných klasů
7. Pokud drtič nepoužíváte, zazátkujte jej. Snížíte tím nebezpečí vniknutí cizích předmětů do drtiče.
8. Nepoužívejte drtič bez vyjímatelné gumové manžety, zabraňuje zpětnému vystříknutí vody a drceného odpadu do dřezu
9. Instrukce pro správné uzemnění jsou obsaženy v bodě Elektrické zapojení
10. Elektrickou instalaci musí provádět kvalifikovaná osoba.

### **12. Důležitá informace k provozu drtičů potravinových odpadů**

Pokud dojde z jakéhokoli důvodu k vyskočení tepelné proudové pojistky (červený čtvereček dole na těle drtiče), je nutné nejdříve odstranit příčinu tohoto havarijního vypnutí motoru. Drtič se tímto způsobem brání zničení vinutí motoru. Pokud pojistku opakovaně zapínáte aniž jste odstranili příčinu výpadku, může dojít ke zničení motoru. Důvodem je ve většině případů zablokování drtícího talíře v drtící komoře nějakým drobným předmětem, který se vzpříčil mezi drtící talíř a drtící prstavec.

**JE NUTNÉ ODBLOKOVAT TALÍŘ** (otáčivým pohybem).

Teprve až se talíř **VOLNĚ OTÁČÍ** je možné zapnout pojistku a drtič pustit.

Pokud i po tomto zákroku pojistka vyskočí, je nutné dát drtič do odborného servisu.

# I. Součásti instalace drtiče odpadu

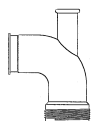
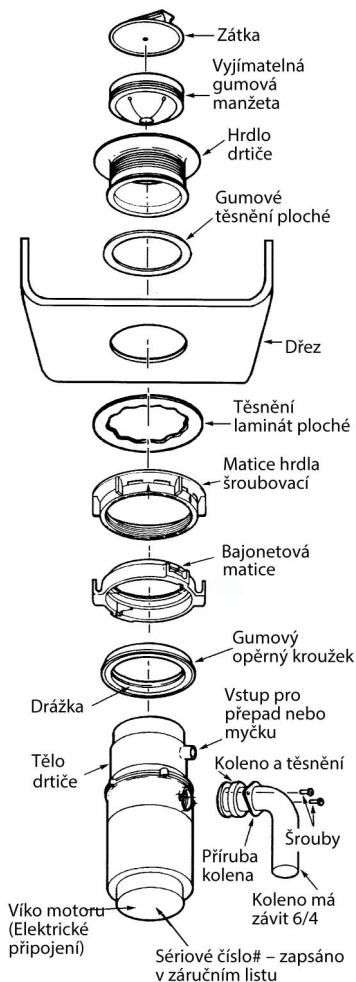

Odtokové koleno má vstup pro přepad nebo myčku.  
Nápojení na odpad závit 6/4"

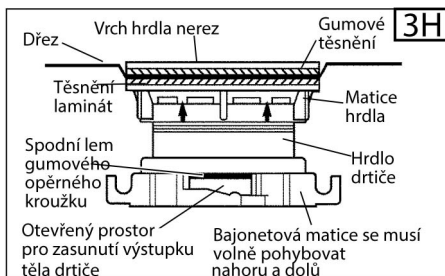

## (před zahájením instalace důkladně přečtěte)

- A.** Oddělte sestavené hrdlo od těla drtiče pootočením bajonetové matice ve směru hodinových ručiček.
- B.** Posuňte bajonetovou matici ve směru hrdla drtiče a odstraňte gumový opěrný kroužek a pak sejměte bajonetovou matici. Nyní doporučujeme znovu nasadit bajonetovou matici a gumový opěrný kroužek, tak aby do sebe zapadli jako na obrázku, dříve než budete provádět sestavení hrdla pod dřezem, viz bod. H.
- C.** Odšroubujte matici hrdla z hrdla drtiče a odstraňte laminátové těsnění. Nyní vám zbude dřezová příruba a gumové těsnění.
- D.** Gumové těsnění ploché se užívá u nerezových dřezů místo instalatérského tmelu. Pro některé litinové dřezy a jiné budete potřebovat tmel.
- E.** V případě, že není potřeba tmelu, nasadte gumové těsnění na hrdlo drtiče a vložte z vrchu do otvoru dřezu. Po vložení již hrdlem neotáčejte.
- F.** V případě použití tmelu namažte dolní okraj hrdla dřezu a vložte z vrchu do otvoru dřezu a pevně přitlačte, aby se vytlačil přebytečný tmel. Pod dřezem zarovnejte tmel se spodním okrajem dřezového otvoru.
- G.** Ze spodu dřezu nasadte laminátové těsnění na vyčnívající hrdlo drtiče a našroubujte matici hrdla na hrdlo drtiče tak, aby šipky na matici směřovaly vzhůru. Přitažení matice hrdla proveďte rukama tak, aby se příruba nemohla pohybovat.
- H.** Nasadte bajonetovou matici na hrdlo drtiče a přidržte ji nahoře během nasazení gumového opěrného kroužku (nasazujte větším průměrem dolů) tak, že drážka gumového opěrného kroužku sedne na hranu hrdla drtiče obr. 3J. Gumový opěrný kroužek přitlačíme prsty na hranu hrdla po celém jejím obvodu. Gumový opěrný kroužek musí překrývat spodní hranu hrdla. Netlačte příliš silně. Pusťte bajonetovou matici a pokud je gumový opěrný kroužek správně nasazený, tak na něj bajonetová matice správně sedne a lze s ní volně otáčet. Obr. 3H znázorňuje správnou polohu bajonetové matice připravenou pro připojení těla drtiče.

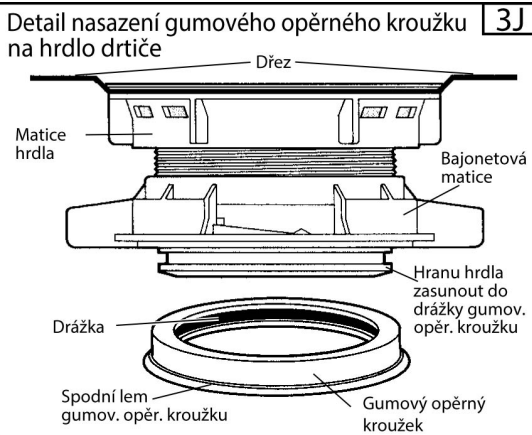

## II. Elektrické zapojení

### Upozornění:

Před montáží odpojte drtič od elektrického napětí vytažením ze zásuvky nebo vypnutím jističe.

**Drtič odpadu obsahuje el. kabel se zástrčkou s uzemněním certifikace CE.**

### Zapojení motoru (Elektrické připojení)

Výměnu přívodního el. kabelu např. za delší smí provádět pouze kvalifikovaný odborník.

**A.** Drtič odpadu se připojuje pouze ke zdroji střídavého napětí. Vodiče jsou spojeny v souladu s barevným označením.

Upozornění:

černý nebo hnědý vodič drtiče - fáze

modrý vodič drtiče - nulový vodič

žlutozelený vodič a přípojka drtiče - uzemnění

**B.** Připojení smí provádět pouze kvalifikovaná osoba (Vyhl.50, min parag.5). Základní ochrana uzemnění je nutná doplnit ochranou propojováním dle normy ČSN 34 10 10, resp. 33 200 00- 4 0 41.

**C.** Použijete-li kabel se zástrčkou, musí mít uzemněný kolík nebo kolík se zemním vodičem pro připojení na zemnicí přípojku

umístěnou v dolní části spodního zakončení.

**D.** Použijte svorku proti vytržení kabelu, např. jako na obrázku v místě, kde kabel prochází do víka motoru drtiče.

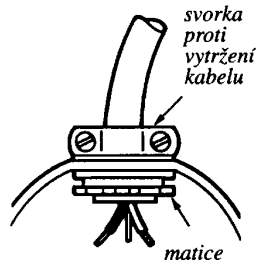

Víko motoru (Elektrické připojení)

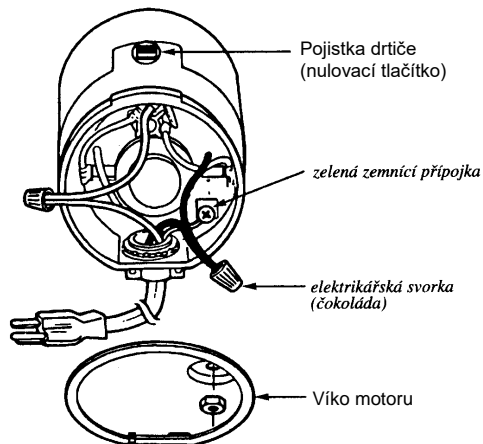

## Způsoby instalace

**Důležité upozornění :** V případě, že vaše odpadové potrubí není nové, je dobrá příležitost vyčistit sifon a odpadní potrubí pomocí instalátérského péra či šneku, před instalací vašeho nového drtiče

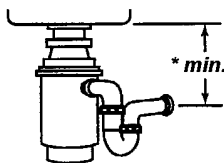

Jednoduchý dřez

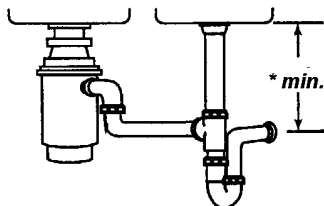

Dvojitý dřez se sifonem pod odpadem

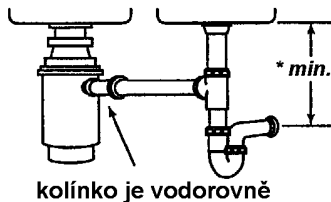

Dvojitý dřez se sifonem pod odpadem

\* minimálně 18 cm od spodu dřezu směrem dolů na střed trubky odpadní trubky  
Sifony jsou dodávány s dřezem.

### III. Zapojení přepadu nebo myčky nádobí (v případě potřeby)

Pokud potřebujete připojit přepad dřezu nebo odpad myčky nádobí máte dvě možnosti připojení. Jeden vstup je na kolenu drtiče a druhý vstup je na těle drtiče odpadu. Vyberte si jeden ze vstupů a postupujte dle následujících pokynů.

Nepotřebujete-li zapojit přepad nebo myčku postupuje k bodu IV.

**A.** V kolenu zasklepnutí otvor vyvrtejte. V těle drtiče vyrazte zásepku pomocí tupého nástroje. Nepoužívejte šroubovák nebo jiný ostrý nástroj. Záslepka vypadne do komory drtiče, můžete ji vyjmout nebo vysypat

**B.** Připojte přepad nebo myčku pomocí hadice a svorky. Je-li hadice jiného rozměru, použijte adaptér.

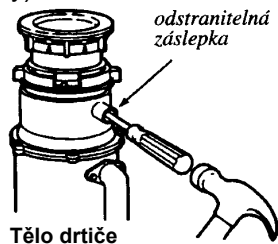

**PŘED ZAPNUTÍM MYČKY MUSÍTE VŽDY PODRTIT VŠE, CO JE V DRTIČI. PŘI ZAPLNĚNÉ KOMOŘE DRTIČE NEMÁ VODA Z MYČKY KAM ODTÉKAT !!!**

### IV. Připojení odpadového kolena

Na koleno nasuňte přírubu kolena, na hranu kolena nasadte těsnění kolena, drážkou v těsnění na hranu a ROVNOU PLOCHOU K DRTIČI.

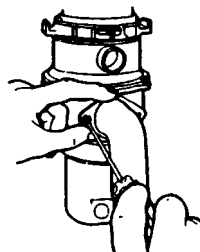
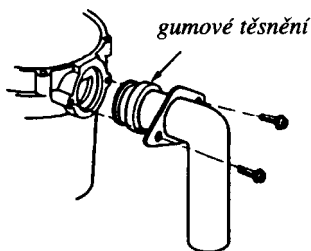

**A.** Přišroubujte dva šrouby přes přírubu kolena k tělu drtiče až na doraz.

**B.** Přesvědčte se, že veškeré instalatérské spoje jsou pevně utažené

### V. Připojení drtiče k hrdlu drtiče

- Připravte si drtič pod sestavené hrdlo drtiče. Zaveďte dva protilehlé výstupky těla drtiče do otevřeného prostoru bajonetové matice a otočte bajonetovou maticí asi o 6 mm doleva. Tím je drtič dočasně zavěšen. Viz obr. 5A 5B 5C
- Otočte společně bajonetovou maticí s drtičem odpadu dokud odpadové koleno a trubky odpadu a odpadní potrubí nemají stejný směr; připraviv na propojení kolena a trubky odpadu.
- Otočte bajonetovou maticí proti směru hodinových ručiček až na konec otevřeného prostoru. Výstupky těla drtiče musí být úplně nalevo otvoru bajonetové matice. obr. 5D

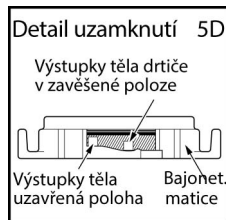
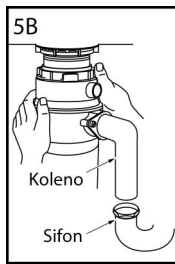
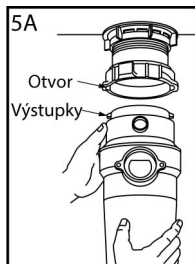

Po zapojení kolena drtiče přes sifon na odpadní trubku pusťte vodu a zkontrolujte těsnost. Můžete drtič zazátkovat, naplnit dřež vodou a zjistit, je-li těsnění hrdla drtiče v pořádku a nikde nic neteče.

## VI. Návod na použití

Tento drtič odpadu má speciální výkyvné lopatky odolné proti zaseknutí, které při spuštění drtiče klapnou a indikují tím připravenost drtiče pro správný provoz.

- A. Odstraňte zátku z hrdla drtiče. Pusťte vodu asi středně silným proudem.
- B. Zapněte drtič. Motor se otáčí na plné obrátky a je připravený na použití.
- C. Postupně vhažujte zbytky potravin do drtiče. Spolu s vodou shrnujte do hrdla drtiče přes chlopně gumové manžety zbytky potravin. Urychlení zpracování zbytků potravin se dosáhne rozřezáním velkých kusů na menší (slupky z melounu, celá jablka aj.). Pokud se chod drtiče zpomalí, zastavte nebo zpomalte přísun zbytků potravin, musíte poskytnout dostatečný čas pro zpracování vhozených zbytků potravin.
- D. Po ukončení drcení nechejte drtič běžet se spuštěnou studenou vodou cca 20 sekund, aby se propláchl a vyprázdnila drtičí komora drtiče.
- E. Teplá voda se pro chod drtiče nedoporučuje. Použitím studené vody se drtič odpadu ochlazuje a zbytky potravinového odpadu se lépe odplavují.

### **Informace k tepelně-proudové pojistce drtiče odpadu!**

Pokud na vašem drtiči vyskočí pojistka, nesmíte ji ihned opět zamáčknout.

Drtič odpadu je ve většině případů poruchy přehřátý a je třeba ho nechat vychladnout, aby pojistka fungovala správně.

Což trvá někdy až 3 hodiny.

K přehřátí drtiče dojde, pokud drtič jede příliš dlouho. To nastane tehdy, pokud do něj házíte hodně zbytků, které jsou těžko drtitelné nebo používáte teplou vodu. Drtič si snadno poradí s jakýmkoli potravinovým odpadem, který se snadno trhá nebo rozmělní.

Veškeré vláknité, houževnaté nebo suché zbytky typu cibulové slupky, natě z mrkve, ředkviček, petržele, kedluben, syrové maso, šlachy atd. se těžko drtí, protože jsou vláknité a proto nejdou rozmělnit. Drtič je roztrhá, ale nerozmělní na velikost, která by umožnila odtok materiálu z drtiče.

Tento odpad se pak hromadí v drtičí komoře a „zaslepuje“ drtičí hrany a odpadové díry a to způsobí, že se drtič sice točí, ale pouze se „trápi“, ale odpad z něj neodchází a hromadí se v drtičí komoře.

Čím víc takovýchto zbytků tam přidáváte, tím víc je drtič namáhán, zahřívá se a nakonec vyskočí tepelně -proudová pojistka. Takovýmito přetěžováním drtiče můžete poškodit motor!

Proto je třeba zamezit drcení pouze stejnorodého vláknitého odpadu.

Je třeba vhažovat pokud možno různorodý potravinový odpad.

Malé množství ve spojení s dalším typem odpadu není pro drtič problémem, ale jak tam „nahrnete“ vláknitý odpad naráz, tak přestává drtit (z výše uvedených důvodů).

Souhrnně řečeno: **RŮZNORODÝ ODPAD V MALÝCH DÁVKÁCH je pro drtič ideální „potravou“.**

### **RADY SPRÁVNÉHO POUŽÍVÁNÍ DRTIČE ODPADU**

- A. Pokud je odtok z myčky nábobí napojen do těla drtiče, VŽDY zkontrolujte před použitím myčky, že je prázdná drtičí komora drtiče. Zabezpečte tak správný odtok z myčky.
- B. Pokud drtič zrovna nepoužíváte, zazátkujte ho, nebo vložte sítko. Snížíte tak nebezpečí vniknutí kuchyňského náčiní a cizích předmětů do drtičí komory drtiče.
- C. Váš drtič je kvalitně vyrobený a bude Vám sloužit bezporuchově mnoho let. Poradí si s každým běžným kuchyňským odpadem, ale nerozdrtí a nezpracuje odpad jako jsou např. konzervy, láhve, zátky, sklo, porcelán, kůže, textil, guma, provázky, lastury, peří aj..
- D. **Do drtiče nesmí přijít a působit jakékoli látky, které mají odmašťovací a rozpouštěcí účinek (čističe, kyseliny, koncentráty nebo odvápňovače).**  
Správný způsob používání drtiče není těžké dodržet:  
vždycky na závěr drcení a vždy, když do drtiče něco vylijete je potřeba důkladně propláchnout drtičí komoru drtiče a odpadní potrubí. To uděláte tak, že musíte pustit a nechat běžet, puštěný drtič s puštěnou studenou vodou asi 20 sekund. Poté vodu vypnete a nechejte drtič ještě chvíli běžet, aby se z něj odstříkala voda. Při té příležitosti také uslyšíte, jestli v drtičí komoře něco nezůstalo (voda už v tu chvíli neteče a tak je slyšet, pokud se v drtiči něco ještě

přehazuje a zůstává tam nepodrcené). Když tento předmět pak vyndáte, zabráníte jeho zapadnutí mezi drtící talíř a drtící prsteneček. Tím podstatně snížíte možnost zablokování drtícího talíře.

## VII. SPÍNÁNÍ DRTIČE - JAK POUŽÍVAT PNEUSPÍNAČ



Nejlépeším způsobem spínáním drtiče odpadu je **pneuspínač**.

Pístek pneuspínače se umístí do otvoru dřezu nebo pracovní desky průměru 35 mm. Pneuspínač je vždy po ruce, nevdává mu voda.

Svižným drbnutím (stlačením středu pístku dovnitř max. půl centimetru) drtič odpadu ihned spustíte, pustíte vodu a je připraven k okamžité likvidaci potravinového odpadu. Opakovaným svižným drbnutím (stlačením) středu pneuspínače zastavíte chod drtiče.

### **NIKDY NEZATLAČUJTE STŘED PÍSTKU PŘILÍŠ HLUBOKO.**

Zatlačováním pístku násilím můžete poškodit tlakový měch pod tlačítkem nebo membránu mikrospínače v krabici s el. kabelem.

Pístek spíná i při velmi lehkém stlačení. Pokud vám nespíná, bude chyba někde v připojení hadičky (uvolněný některý konec) nebo je hadička někde zalomená a tlak vzduchu nemůže postupovat mezi pístkem až k mikrospínači v krabici.

## SPÍNÁNÍ DRTIČE - JAK POUŽÍVAT DÁLKOVÉ OVLÁDÁNÍ



Skvělá možnost pro spínání drtiče bez nutnosti vytvoření otvoru pro spínač do dřezu nebo pracovní desky.

Vysílač dálkového spínače jednoduše za pomoci přiložených lepiček přilepíte na jakýkoliv rovný a hladký povrch. Vysílač umístíte na stěnu nejbližší s hranou dřezu vlevo nebo vpravo. Umístit jej můžete i ze spodu horní skříňky kuchyně.

Přijímáč dálkového spínače je zabudován na kabelu drtiče. Přijímáč umístíte na stěnu nebo stěny skříňky, tak aby v cestě vysílaného signálu do přijímače nebyly kovové prvky, které by mohly vysílaný signál odrážet.

Dálkový spínač funguje bezdrátově. Krátkým stisknutím horní strany vysílače uprostřed (horní část je ta, že kontrolní dioda je vlevo nahoře) dojde ke spuštění drtiče.

Vypnutí nastane krátkým stisknutím na dolní straně části vysílače uprostřed. Odeslaný signál přijme přijímáč, který je umístěn na kabelu drtiče a spustí nebo vypne drtič. Provedení vysílače je v barvě bílé, jako u světelných vypínačů firmy ABB TANGO.

## VII. Odstraňování poruch

**Odstraňování poruch provádíme vždy PŘI VYPNUTÉM DRTIČI.**

Drtič hučí, bzučí, netočí se:

1. Vyměňte předmět z drtící komory drtiče, který blokuje drtící talíř a drtící lopatky
2. Rozhýbejte, uvolněte zablokovaný drtící talíř i drtící lopatky v drtící komoře drtiče.  
Uvolnění provedete pomocí silné vařečky nebo velkého plochého šroubováku. Celé dno drtiče se musí volně otáčet, uvolnění provedete tak, že se v drtící komoře opřete kdekoli po obvodu o stěnu a o drtící talíř, pak roztáčíte drtící talíř vlevo vpravo až dojde k uvolnění. Stejným způsobem uvolníte výkyvné drtící lopatky, kývou se na drtícím talíři v rozmezí pravého úhlu.
3. Teprve pak zatlačte pojistku v dolní části těla drtiče a proveďte zkoušku funkčnosti drtiče.

### Dřez s drtičem odtéká pomalu nebo neodtéká:

- vyjměte gumovou manžetu z hrdla drtiče a podívejte se do drtící komory. Pokud je plná částečně podrceného odpadu, je třeba odpad rukou nebo koncem vařečky uvolnit z drtícího prstence a ještě pokračovat v drcení (vraťte manžetu, pusťte vodu a zapněte drtič, tento postup opakujte, až se zbylý odpad z komory vydrtí)
- pokud ani po tomto opatření drtič neodtéká, je nutné vyjmout rukou odpad z drtící komory, pustit drtič spolu s vodou a nechat ho propláchnout.
- pokud i přesto problém přetrvává je ucpané odtokové koleno nebo sifon a je zapotřebí rozebrat instalaci za tělem drtiče, vyčistit a opět zkompletovat.

## **PRŮBĚŽNÁ KONTROLA STAVU DRTIČE**

### - kontrola těsnosti instalace drtiče pod dřezem:

Na tělo drtiče nesmí přijít voda. Občas kontrolujte, zda není drtič potěčený vodou od dřezu např. z uvolněného hrdla drtiče nebo od netěsnosti instalace pod dřezem.

### - kontrola mechanických částí drtiče:

Vždy zkontrolujte, když se změní chod, hluk a rychlost při drcení, zda v drtiči nejsou předměty, které drtič blokují nebo překážejí provozu drtiče a zda lze talířem v komoře bez většího odporu otáčet a jeho lopatky se volně kývou

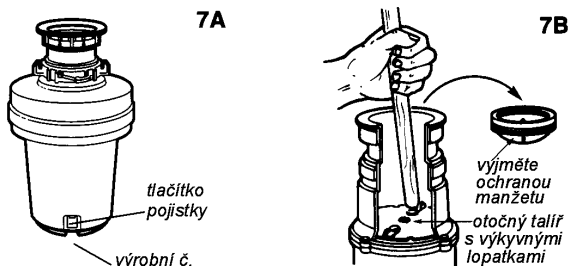

## **VIII. Čištění a údržba**

Motor drtiče je samomazný **PROTO NEVYŽADUJE DALŠÍ MAZÁNÍ!**

Drtící komora a drtící prvky drtiče jsou samočisticí a čistí se samovolně při každém použití.

Váš drtič je vybaven vyjímatelnou gumovou manžetou zabraňující zpětnému vystřikování vody do dřezu. Když se do drtící komory dostane, co tam nepatří nebo co nejde podrtit, snadno vyjmete gumovou manžetu jejím vytažením z hrdla drtiče a předměty z drtící komory vyjmete.

**NIKDY** nelijte do drtiče louh nebo chemické a jakékoli látky, které mají odmašťovací a rozpouštěcí účinek (čističe, kyseliny, koncentráty nebo odvápnovače). Tyto látky mají leptavý účinek na gumové části, způsobují korozi částí drtiče a mohou být příčinou poškození těsnícího gumového gufera. Po jejich použití lze vzniklé škody lehce identifikovat a právo na veškeré záruky pak zanikne.

## **IX. Rady našeho údržbáře**

Ě Při provozu drtiče používejte **VŽDY STUDENOU VODU.**

Studená voda ochlazuje motor drtiče a zajišťuje nejvyšší účinnost drcení.

Správně: Drcení se studenou vodou rozmělní i veškeré tučné a mazlavé zbytky lépe, ty pak plynule odtečou odpadním potrubím, potrubí není zanášeno.

Špatně: Teplá voda rozpustí tuky, které pak zatuhnou v odpadním potrubí za tělem drtiče a dochází k zanášení potrubí.

Ě **Do drtiče nelijte nic horkého** (např. horké polévky, oleje a jakékoli horké tekutiny).

Poškozuji se tím nejen gumová těsnění v drtiči, ale i odpadní potrubí za drtičem.

Při poškození těsnění může pak dojít k poškození motoru drtiče.

Drťte i malé kosti, „lógr“ z kávy a ostatní tvrdé zbytky potravin. Tyto tvrdé zbytky totiž pomáhají k „naostření“ veškerých drtících částí a pročišťují drtící komoru drtiče.



Ě Drtič drtí ŠPATNĚ nebo POMALU, to nastane, když se vhozený odpad v drtící komoře NEPOHYBUJE. Vhodili jste do drtící komory velké kusy a velké množství zbytků potravin naráz. MUSÍTE vyprázdnit drtící komoru a postupovat v používání drtiče dle návodu na 1 straně. Správně: Vhazované zbytky se MUSÍ v drtící komoře volně pohybovat. Nesmíte do drtiče vhazovat kulaté a velké kusy odpadu. Princip drcení zbytků potravin je, že drtící lopatky, které jsou umístěny na drtících talířích nahazují drcený odpad na stěnu drtící komory, odpad je rozdrčen o drtící prsteneček. A nebo jsou zablokované drtící lopatky, informace v dalším odstavci.

Ě Jak předcházet tomu, aby nedošlo k **zablokování drtícího talíře a drtících lopatek drtiče.**

VARIANTY ZABLOKOVÁNÍ :

- zablokovaný drtící talíř, poznáte tak, že po zapnutí drtič jen hučí, bzučí, netočí se.

- zablokované drtící lopatky, poznáte tak, že se drtící talíř točí, ale drcení odpadu probíhá pomalu nebo skoro vůbec, drtící lopatky se nekývou a odpad není nahazován na stěnu drtícího prstenečku.

Došlo k tomu, že zůstal nějaký kousek podrceného zbytku odpadu v drtící komoře, ten zapadl mezi drtící prsteneček, drtící talíř nebo drtící lopatky a ve vlhkém prostředí nabobtnal.

Drtič odpadu už si s tím sám neporadí a vy mu musíte pomoci. Uvolnění-odblokování drtícího talíře a drtících lopatek je popsáno v kapitole VII. Odstraňování poruch.

Tomu se dá předcházet tím, že po dodrcení zbytků necháte běžet, puštěný drtič s puštěnou studenou vodou ještě asi 20 sekund. Poté vodu vypnete a nechejte drtič ještě chvíli běžet, aby se z něj odstříkala voda. Při té příležitosti také uslyšíte, jestli v drtící komoře něco nezůstalo (voda už v tu chvíli neteče a tak je slyšet, pokud se v drtíči ještě něco přehazuje a zůstává tam nepodrcené). Když tento předmět pak vyndáte, zabráníte jeho zapadnutí mezi drtící talíř a drtící prsteneček. Tím podstatně snížíte možnost zablokování drtícího talíře a dalšímu poškození drtiče. Základem je také dostatek vody při drcení.

Ě Pokud drtič používáte pravidelně každý den, důkladně zbytky vydrtíte a proplachujete studenou vodou při puštěném drtíči, drtič nezapáchá. Není ho třeba čistit nějakými chemickými prostředky.

Ě **Aby byla drtící komora drtiče odpadu čistá**

Tento postup nemusíte provádět pokud drtič používáte pravidelně, drtící komora a drtící prvky drtiče jsou samočisticí a čistí se samovolně při každém použití.

Jednou za čas (až sami uznáte za vhodné) můžete drtící komoru důkladně vyčistit:

- naplňte komoru drtiče kostkami ledu
- přidejte dvě lžíce soli
- zazátkujte drtič (nepouštějte vodu)
- zapněte drtič a nechte ho běžet, dokud je slyšet zvuk drcení (cca 5 sekund)
- odstraňte zátku a prudce pusťte studenou vodu a nechte běžet ještě asi 20 sekund

Tento postup očistí drtící prvky a odstraní zbytky nečistot z drtící komory.

Ě **DOPORUČUJEME**, abyste max. jednou za týden **vyjmuli gumovou manžetu z hrdla drtiče a opláchnuli ji zespodu**, při používání drtiče dochází k vystřikování drcených zbytků ty se zespodu gumové manžety zachytávají.

Ě Do drtiče **NEHÁZEJTE** houbičky, drátěnky, igelit a gumičky (třeba ze svazátku ředkviček). Odstranit „zapasovanou“ gumičku zpod výkyvné lopatky je umělecké dílo a je lepší tomu předejít.

Ě Aby vám drtič vydržel dlouhá léta **NIKDY** nelijte do drtiče louh nebo chemické a jakékoli látky, které mají odmašťovací a rozpouštěcí účinek (čističe, kyseliny, koncentráty nebo odvápnovače). Kovové drtící součásti jsou vyrobeny z nekorodujícího materiálu, ale žiraviny výše uvedeného typu dokážou rozleptat úplně všechno, takže i jakýkoli kov.

**Podpora a servis na stránkách [www.bond.cz](http://www.bond.cz)**

# PROVOZNÍ ŘÁD DRTIČE POTRAVINOVÝCH ODPADŮ

## Pro provoz drtiče platí jednoduché pravidlo:

- připravte si potravinový odpad
- pusťte studenou vodu
- zapněte drtič
- **postupně vzhazujte odpad** po dávkách do drtičky, důkladně vydrčovat než přidáte další dávku. Podstatně se snižuje možnost zapadnutí nevhodných předmětů do drtiče, které tam nepatří.
- po skončení drcení nechat drtič běžet se spuštěnou studenou vodou cca 25 sekund, aby se **propláchl a vyprázdnila drtičí komora drtiče**, tak nejlépe uslyšíte, jestli v drtičí komoře něco nezůstalo.



## Upozornění:

- drtič smí být v provozu **pouze se spuštěnou vodou** (minimálně 8 litrů/min.)
- **zbytky potravin vzhazovat postupně** po dávkách a důsledně vydrčovat přešlou dávku, než přidáte další. Drtič pak stíhá odpad zpracovávat - drtit a rozdrčený odpad plynule odtéká.
- drtič **smí jet nepřetržitě max. 15 min** a pak musí následovat **15 min. přestávka** a opakované
- drtič potravinových odpadů **SLOUŽÍ k likvidaci pouze potravinových odpadů**.
- **Nesmí se překračovat maximální jednorázový přísun odpadů i tekutin ( 1 litr )**. Tedy např. kbelík polévky vylévat do drtiče postupně po dávkách.
- **Do drtiče NESMÍ odmašťující nebo rozpouštěcí látky (čističe, kyseliny, koncentráty, odvápňovače, horké tekutiny aj.).**
- **Drtič NESLOUŽÍ jako čerpadlo při vypouštění VODY Z dřezu!** Nadměrné množství vody drtič přetěžuje a drtič se tím ničí!

**Do drtiče nepatří** kovy, sklo, plasty a igelity, vše co není organického původu např.:

- **NEDRTÍME** mycí houby, hadýrky, drátěnky
- **NEDRTÍME** lžičky plastové i příbory kovové
- **NEDRTÍME** skleničky, plastové kelímky, tácky, porcelánové stěpy
- **NEDRTÍME** igelitové sáčky a cokoliv z igelitu alobalu

## Tělo drtiče:

- není odolné nárazu, nesmí se do něj narážet hrnci, vozíky aj.
- nesmí být pod vodou, ani vystavován stříkání nebo potýkání vodou, hrozí nebezpečí úrazu elektrickým proudem a poškození drtiče.

## KAŽDODENNÍ KONTROLA STAVU DRTIČE

### - kontrola těsnosti instalace drtiče **pod dřezem**:

zkontrolujte, že drtič není potečený vodou od dna dřezu nebo od netěsnosti potrubí odpadu a že neteče potrubí z drtiče do odpadu

- **kontrola mechanických částí drtiče:** zkontrolujte, zda v drtiči nejsou předměty, které drtič blokují nebo překážejí provozu drtiče a zda lze talířem v komoře bez většího odporu otáčet a jeho lopatky se volně kývou. Cizí předměty **MUSÍTE VYJMOUT**

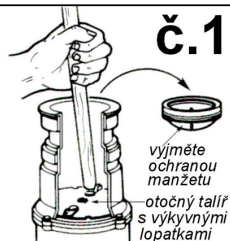

### Postup při odstraňování závad (vždy PŘI VYPNUTÉM DRTIČI)

Drtič hlučí nebo se netočí:

1. vyjměte cizí předměty z drtičí komory drtičky
2. rozhybte zablokovaný drtičí talíř i lopatky v drtičí komoře pomocí vařečky nebo plochého šroubováku tak, aby se talíř volně otáčel (viz. obr.č.1)
3. nechte drtič úplně vychladnout (trvá to 1-3 hodiny !!)
4. teprve pak zatlačte pojistku v dolní části drtiče (viz. obr.č.2)

### Netěsnosti drtiče

dotáhnout matiči hrdla pod dřezem, popř. šrouby příruby u kolínka



TYTO ZÁVADY JE TŘEBA OKAMŽITĚ NAHLÁSIT POVĚŘENÉMU ÚDRŽBÁŘI .

**UPOZORNĚNÍ: pokud obsluha zjistí jakýkoli nepravdivý chod drtiče nebo vypadnutí pojistky, musí závadu nahlásit pověřené osobě a drtič dále nepoužívat !**

**Drtičky NESMÍTE provozovat pokud nedojde K ODSTRANĚNÍ ZÁVAD !**

## XI. ES Prohlášení o shodě

---

(je provedeno ve smyslu nařízení vlády č.: 281 Sb. ze 3.7.2000, kterým se mění nařízení vlády č.:168/1997 Sb.)

- a) **Identifikační údaje o výrobc:** **ANAHEIM MI**  
**4332 E.La Palma Ave.**  
**Anaheim, CA 92807**  
**USA**
- b) **Identifikační údaje o dovozci:** **Bond marketing, s.r.o.**  
**Husova 18**  
**684 01 Slavkov u Brna**  
**IČO: 60753706**  
**DIČ: CZ60753706**

c) **Popis elektrického zařízení: drtiče potravinových odpadů:**

Bone Crusher - Model STANDARD (PM2), MID DUTY (PM2), DELUXE (PM3), LCD (PM4)

d) **Odkaz na harmonizované normy:**

IEC 60335-1:2010+A1, IEC 60335-2-16:2002+A1+A2  
EN 60335-1:2012+A11, EN 60335-2-16:2003+A1+A2  
EN 62233:2008

e) **Označení CE**

Uvedené typy výrobků jsou nositeli značky CE od roku 2015

Samostatně dodávané **pneumatické spínače k drtičům** získali certifikaci CE pod č.RSC0501194-3 ze dne 26.1.2005 dle harmonizované normy EN 60947-1:1999+A2:2001

Slavkov u Brna 1.2.2017  
ing.Renáta Bendová  
jednatelka firmy Bond marketing, s.r.o.



## XII. Záruční list

Název výrobku:.....

Evidenční číslo:.....

Místo a datum:.....

Záruční doba na drtiče odpadu dle typu:

STANDARD.....

MID DUTY.....

DELUXE, LCD.....

Při instalaci ve STRAVOVACÍCH PROVOZECH je záruka u všech typů drtičů ..... 2 ROKY

Záruka se nevztahuje na vady způsobené užíváním v rozporu s návodem k obsluze drtiče odpadu.

NAŠE SLUŽBY PRODEJEM NEKONČÍ. V PŘÍPADĚ, ŽE SI NEJSTE NĚČÍM JISTÍ NEBO MÁTE DOTAZ, NAVŠTIVTE NAŠE STRÁNKY RUBRIKA PODPORA A SERVIS.

DODÁVÁ A SERVIS ZAJIŠŤUJE:

**Bond** Bond marketing s.r.o.

Husova 18, 684 01 Slavkov u Brna  
Tel.: 544 220 755, mobil: 777 007 061  
drtic@bond.cz, www.bond.cz

.....  
Razítko a podpis PRODÁVAJÍCÍHO

### **UPOZORNĚNÍ PRO UŽIVATELE:**

Výše uvedená záruční doba se vztahuje na drtič odpadu.

Příslušenství má záruku 2 roky. Odpadní instalace nespadá do záruky drtiče.

V případě poruchy navštivte naše stránky [www.bond.cz](http://www.bond.cz), kde vás navedeme k dalšímu postupu.

**Drtič odpadu se musí zaslat do dílenské opravy v případě, že drtič nefunguje i po provedení následujících kroků:**

1. Talíř v komoře drtiče se volně otáčí a lopatky se kývou na čepech
2. Pojistka na přední straně drtiče (červené tlačítko) je zatlačeno

#### **Záruční oprava se netýká**

1. poničení drtiče v důsledku drcení jiných odpadů než biologických
2. ucpaného drtiče a odpadního potrubí
3. porucha drtiče v důsledku závady ve vlastní el. síti

Váš drtič rádi opravíme, ale v případě nedodržení návodu k montáži a obsluze Vám bude oprava účtována.